

ergo

КАВОВАРКА КАПСУЛЬНА
ІНСТРУКЦІЯ З ЕКСПЛУАТАЦІЇ

CCM-2509



ЗМІСТ

Опис приладу	3
Панель керування	3
Правила безпеки	4
Перед першим використанням	5
Експлуатація	6
Видалення накипу	10
Чищення і догляд	10
Технічні характеристики	11
Безпека для навколишнього середовища. Утилізація	11
Інформація про виробника	11

ОПИС ПРИЛАДУ

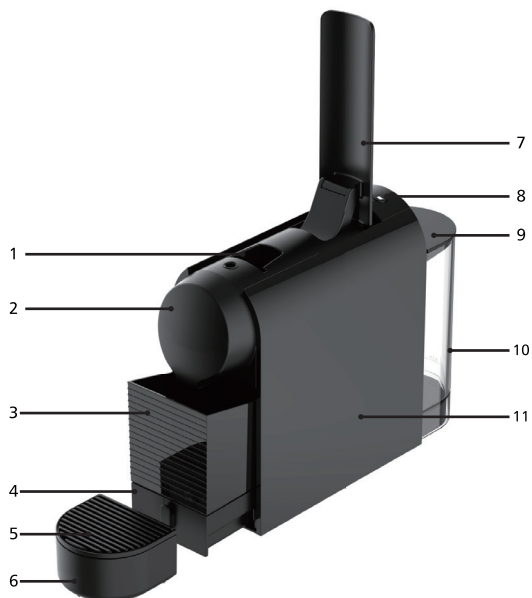

- | | |
|---|--|
| <ol style="list-style-type: none"> 1. Вікно капсули 2. Виливний носик кави 3. Контейнер для використаних капсул 4. Внутрішній піддон для крапель 5. Кришка піддону для крапель | <ol style="list-style-type: none"> 6. Зовнішній піддон для крапель 7. Важіль 8. Панель керування 9. Кришка резервуара для води 10. Резервуар для води 11. Бічна панель |
|---|--|

ПАНЕЛЬ КЕРУВАННЯ



1. Кнопка «Еспресо» (малий об'єм кави)
2. Кнопка «Лунго» (великий об'єм кави)
3. Кнопка «Живлення»

ПРАВИЛА БЕЗПЕКИ

- Уважно прочитайте інструкцію перед експлуатацією приладу.
- Щоб уникнути ураження електричним струмом, не занурюйте мережний шнур, штепсельну вилку, сам прилад у воду або інші рідини.
- Переконайтеся, що робоча напруга приладу відповідає напрузі місцевої електромережі. Даний прилад необхідно вмикати тільки у мережну розетку із заземленням.
- Не залишайте увімкнений прилад без нагляду.
- Заборонено підключати прилад у пошкоджену штепсельну розетку.
- Від'єднуйте прилад від мережі, витягнувши вилку з розетки:
 - Перед тим, як наповнити прилад водою;
 - Перед очищенням;
 - Після використання.
- Не користуйтеся приладом поблизу гарячих поверхонь.
- Переконайтеся, що мережевий шнур не контактує з частинами приладу, які нагріваються.
- Цей прилад можуть використовувати діти у віці від 8 років та особи з обмеженими фізичними, чуттєвими або розумовими можливостями або з недостатністю досвіду й знань, якщо вони перебувають під постійним наглядом або їх проінструктовано щодо безпечного використання приладу та вони зрозуміють можливі небезпеки.
- Діти не повинні бавитися з приладом. Дітей віком до 3 років потрібно тримати якнайдалі від приладів, якщо не забезпечено постійне спостереження за ними.
- Діти віком від 3 до 8 років можуть тільки вмикати/вимикати прилад за умови, якщо прилад розміщено/встановлено у нормальному передбаченому для нього робочому положенні. Крім того, дітям має бути надано відповідний нагляд чи інструкції щодо безпечного користування приладом, та вони усвідомили ризики небезпеки, які можуть виникнути під час використання приладу.
- Діти віком від 3 до 8 років не повинні підключати прилад до мережі електроживлення (штепсельної розетки), регулювати і чистити прилад чи виконувати роботи з технічного обслуговування, що здійснює користувач.
- Не користуйтеся приладом поза приміщенням, ставте прилад лише у сухих місцях.
- Цей прилад призначено для використання в побутових та аналогічних умовах, таких як:
 - кухонні куточки в магазинах, офіси й інші робочі приміщення;
 - ферми;

- готелі, мотелі й інші житлові приміщення;
- побутові середовища типу «міні-готель» (ночівля і сніданок).
- У разі пошкодження шнура живлення його заміну, щоб уникнути небезпеки, має проводити виробник, сервісна служба чи аналогічний кваліфікований персонал.
- Щоб уникнути пошкодження приладу та не травмуватися, користуйтеся лише оригінальними аксесуарами, рекомендованими виробником.
- Не тягніть за шнур живлення, щоб перемістити прилад. Не згинайте та не обмотуйте шнуром прилад.
- Ставте прилад лише на стійку та рівну поверхню.
- Використовуйте свіжу холодну воду.
- Спочатку переведіть вимикач у режим «Вимкнено», а лише потім виймайте вилку з розетки.
- УВАГА! Окремі частини цього виробу можуть бути дуже гарячими і спричинити опіки.
- Не використовуйте прилад, якщо резервуар переповнений.
- Не користуйтеся приладом без води, помпа може згоріти.
- Використовуйте прилад тільки при температурі вище 0 градусів, інакше вода в приладі може замерзнути, що може призвести до поломки приладу.
- Не користуйтеся приладом без піддону для збору крапель.
- Не забувайте, що температура приготованої кави дуже висока. Під час заварювання кави остерігайтеся можливих бризок гарячої кави.
- Почекайте, поки прилад охолоне. Лише тоді можна приступити до чищення приладу або скласти його для зберігання.
- Збережіть дану інструкцію для подальшого використання.

ПЕРЕД ПЕРШИМ ВИКОРИСТАННЯМ

Перед тим як увімкнути кавоварку, виконайте такі дії та перевірки:

- Переконайтеся в цілісності корпусу, кришки резервуара для води, бака та заварювального блоку. Усі частини мають бути без тріщин чи пошкоджень.
- Перевірте шнур живлення та вилку: вони не повинні мати дефектів чи оголених ділянок. У разі виявлення несправностей негайно від'єднайте кавоварку від мережі та зверніться до авторизованого сервісного центру.
- Живлення кавоварки рекомендується здійснювати через пристрій захисного відключення (ПЗВ) з робочим струмом до 30 мА.
- Перед підключенням переконайтеся, що кавоварка вимкнена, а

- джерело живлення відповідає параметрам, зазначеним на корпусі.
- Підключайте прилад лише до мережі з ефективним заземленням. Перевірку заземлення має виконати кваліфікований спеціаліст. Виробник не несе відповідальності за пошкодження, спричинені його відсутністю.
 - Тримайте шнур живлення в недоступному для дітей місці.
 - Видаліть усі захисні плівки з корпусу кавоварки.
 - Під час першого використання можливий легкий запах від ізоляційних матеріалів або нагрівальних елементів. Це нормальне явище, яке зникає після кількох циклів роботи.

ЕКСПЛУАТАЦІЯ

- Кавоварка призначена лише для приготування еспресо та побутового використання.
- Не використовуйте прилад для інших напоїв чи цілей. Не вносьте зміни в конструкцію.
- Використання не за призначенням вважається неправильним та небезпечним. Виробник не відповідає за пошкодження, спричинені таким використанням.

Заходи безпеки під час роботи

- Не торкайтеся гарячих частин приладу, зокрема виливного носика.
- Остерігайтеся бризок гарячої кави під час приготування.
- Не відкривайте головний важіль під час заварювання.

ПРИМІТКА:

На ринку існує кілька систем кавових капсул: Nespresso Original, Nespresso Vertuo, Dolce Gusto, Tassimo, K-Cup тощо. Кожна з них має власну форму і не є взаємозамінною. Ця кавоварка сумісна лише з капсулами формату **Nespresso Original**, що є найпоширенішим стандартом і дозволяє обирати каву від багатьох виробників.

Підготовка кавоварки

- Встановіть кавоварку на рівну та стійку поверхню.
- Переконайтеся, що всі частини кавоварки встановлені правильно: контейнер для використаних капсул порожній і на місці, піддон для крапель встановлений, а резервуар для води наповнений чистою водою і вставлений у гніздо.

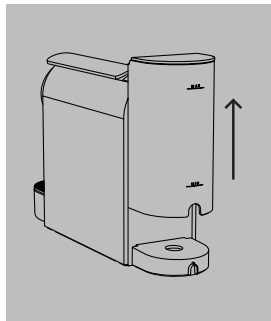

Зніміть резервуар для води та наповніть його водою приблизно 500 мл.

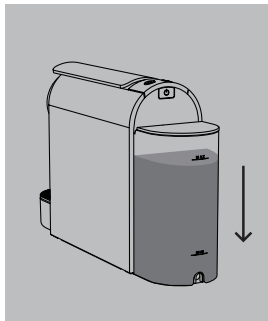

Встановіть резервуар з водою на корпусі кавоварки.

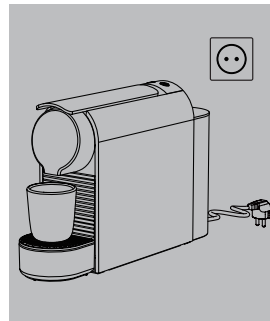

Поставте чашку на піддон для крапель. Підключіть прилад до джерела живлення.

Перший запуск або після тривалого невикористання

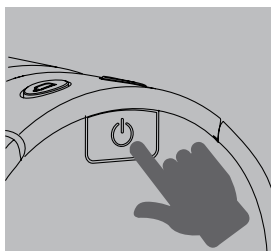

Натисніть кнопку «Живлення», щоб увімкнути кавоварку.

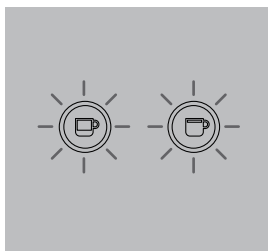

Кнопки «Еспресо» або «Лунго» починають блимати зеленим. Коли індикатори почнуть горіти стабільно зеленим кольором, попереднє нагрівання завершено.

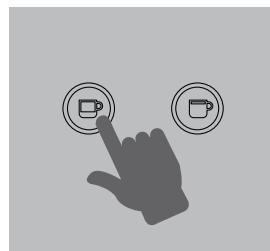

Натисніть кнопку «Еспресо» та «Лунго», вода почне витікати з носика. Подача води зупиниться автоматично.

Приготування кави

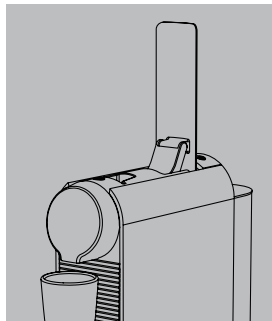

Відкрийте важіль і помістіть капсулу у вікно капсули.

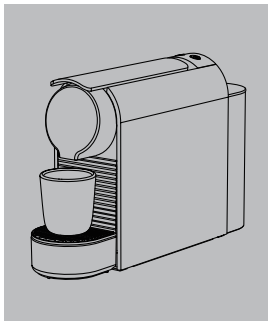

Закрийте важіль.

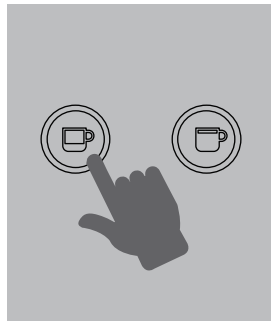

Натисніть кнопку «Еспресо» або «Лунго», кава почне витікати з виливного носика. подача напою зупиниться автоматично.

Режим очікування

Якщо кавоварка не використовується протягом 9 хвилин, вона автоматично переходить у режим очікування: усі кнопки вимикаються, що допомагає економити енергію.

Скидання до заводських налаштувань

ПРИМІТКА: За замовчуванням об'єм еспресо становить 40 мл +/- 15%, лунго - 110 мл +/- 15%.

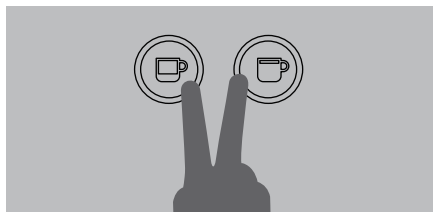

Натисніть одночасно кнопки «Еспресо» та «Лунго» протягом 3 секунд.

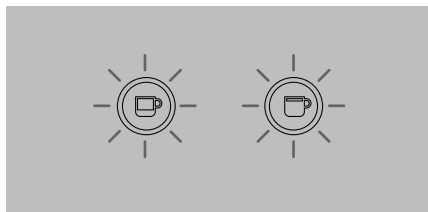

Кнопки кави блимнуть 3 рази, це означає, що прилад працює з заводськими налаштуваннями.

Налаштування об'єму кави

ПРИМІТКА: Перед виконанням цієї операції треба переконатися, що

бак для води повний.

ПРИМІТКА: Діапазон налаштувань становить від 25 мл до 180 мл.

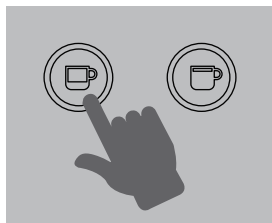

Натисніть кнопку «Еспресо» або «Лунго» протягом 3 секунд.

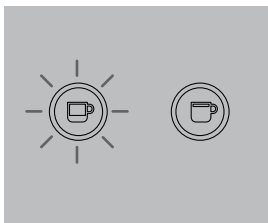

Вибрана кнопка кави блимає, кава вийде з носика.

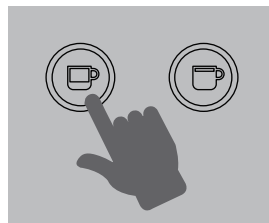

Коли буде досягнуто потрібний об'єм кави, знову натисніть кнопку вибраного напою. Обраний об'єм кави буде збережено для наступного приготування.

Закінчення роботи приладу

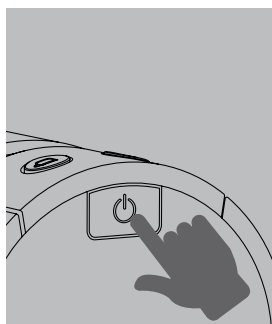

Натисніть кнопку «Живлення», щоб вимкнути прилад.

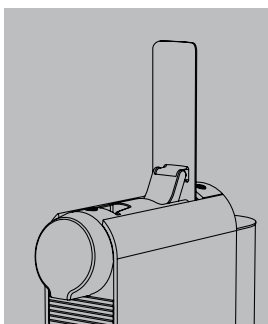

Після екстракції відкрийте важіль. Використана капсула впаде в контейнер для використаних капсул.

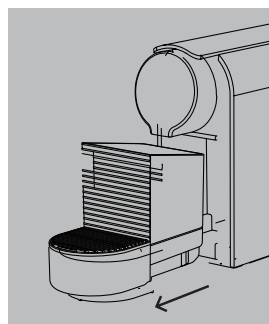

Вийміть контейнер для використаних капсул і спорожніть його після кожних 10-12 екстракцій.

ВИДАЛЕННЯ НАКИПУ

Рекомендація: очищати кавоварку від накипу приблизно кожні 6 місяців, залежно від частоти використання та жорсткості води.

Використовуйте комерційні засоби для видалення накипу, рекомендовані для кавоварок, або приготований розчин 5% оцту.

Процедура з оцтом

Наповніть резервуар для води розчином оцту.

Увімкніть кавоварку та дайте їй пройти цикл приготування кави, доки резервуар не спорожніє.

Потім промийте резервуар і пропустіть через заварювальну головку два резервуари чистої води, доки запах оцту не зникне.

Важливо

Не використовуйте інші речовини або невідповідні засоби для очищення від накипу — це може бути небезпечно.

ЧИЩЕННЯ І ДОГЛЯД

Не забудьте перед чищенням відключити прилад від мережі, від'єднавши вилку від розетки.

Дайте приладу охолонути. Зовні протріть корпус м'якою, сухою тканиною. Ніколи не використовуйте рідину для полірування металу.

ПРИМІТКА: Не використовуйте посудомийну машину для чищення даного приладу. Не допускайте занурення приладу або шнура живлення у рідину. Зберігайте прилад у сухому та не дуже гарячому місці.



Вийміть контейнер для використаних капсул і піддон для крапель і спорожніть їх. Помийте їх звичайним засобом для миття посуду.

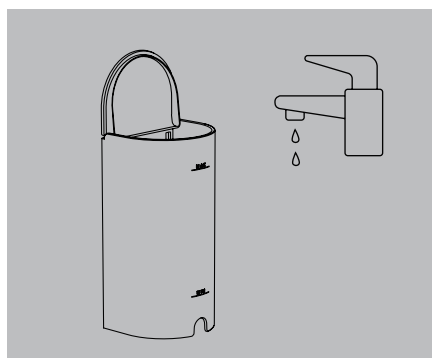

Періодично виймайте резервуар для води та промивайте його чистою водою.

ТЕХНІЧНІ ХАРАКТЕРИСТИКИ

Напруга живлення: 220-240 V (В)~

Частота мережі: 50/60 Hz (Гц)

Споживана потужність: 1200 W (Вт)

Об'єм резервуару для води: : 0,5 L (л)

Тип: капсульна, тип Nespresso®

Тиск пари: 20 bar (бар)

Тип керування: кнопковий

Клас захисту від ураження електричним струмом: I

Ступінь захисту оболонки: IPX0

Розмір приладу: 342 × 93 × 210 mm (мм)

Розмір упаковки: 388 × 125 × 270 mm (мм)

Вага (нетто/брутто): 2,4 / 3,4 kg (кг)

Комплектація: кавоварка, інструкція, гарантійний талон

БЕЗПЕКА НАВКОЛИШНЬОГО СЕРЕДОВИЩА. УТИЛІЗАЦІЯ

Ви можете допомогти в охороні навколишнього середовища! Будь ласка, дотримуйтесь місцевих правил: передавайте непрацююче електричне обладнання у відповідний центр утилізації відходів.

ІНФОРМАЦІЯ ПРО ВИРОБНИКА

Виробник: Нінбо ААА Груп Електрикал Аплайенс Ко., Лтд. Адреса: №158, Східна дорога Кайфа, містечко Чжоусян, місто Цісі, провінція Чжецзян, КНР. Імпортер (приймає претензії від споживача): ТОВ «ЮК ДИСТРИБ'ЮШН», вул. Дорогожицька, 1, м. Київ, Україна, 04112. Рекомендується зберігати в сухому прохолодному місці, уникати попадання прямого сонячного проміння. Не містить шкідливих для здоров'я речовин. Не потребує спеціальних умов зберігання. Якість товару відповідає вимогам Технічних регламентів, встановлених законодавством України. Декларацію запитуйте у продавця. Умови гарантії та гарантійний термін дивіться у гарантійному талоні. Строк служби - 3 роки. З питань щодо сервісного обслуговування звертайтеся за телефоном гарячої лінії в Україні 0 (800) 501 643 (дзвінки безкоштовні з усіх телефонів України).www.ergo-ua.com.

Альтернативний формат отримання інструкції за посиланням: <https://bit.ly/3VNcoWk>

ergo

