

РУКОВОДСТВО ПОЛЬЗОВАТЕЛЯ

ProLite

LCD Monitor

ProLite XUB2395WSU

Модель: PL2395W

Благодарим вас за выбор ЖК-монитора iiyama.

Советуем перед установкой и включением этого монитора внимательно прочитать это краткое, но обстоятельное руководство. Сохраните это руководство в надежном месте на случай, если в будущем вам понадобится что-либо уточнить.

РУССКИЙ

Аттестованный сетевой кабель должен быть использован вместе с этим монитором. Вы должны поступать совместно всем важным в вашей стране примечания касательно установки и/или требований по оборудованию. Аттестованный сетевой кабель не слабее обычного полихлорвиниловый гибкого шнура в соответствии с IEC 60227 (обозначение H05VV-F 3G 0,75 мм² или H05VVH2-F2 3G 0,75 мм²) должен быть использован. Как альтернатива может быть использован гибкий шнур с синтетического каучука согласно IEC 60245 (обозначение H05RR-F 3G 0,75 мм²)

Этот монитор является офисным оборудованием.

Информация импортера: Марвел КТ

107061, Москва, пл. Преображенская, д. 8, этаж 27, пом. LXXXVI

Год производства : См. 7ое число ("X") серийного номера продукта.

(Серийный номер: xxxxxxXxxxxxx)

"X" это A-V. (A: 2010, B: 2011, C: 2012, D: 2013, E: 2014, F: 2015, G: 2016,
H: 2017, J: 2018, K: 2019, L: 2020, M: 2021, N: 2022, P: 2023,
Q: 2024, R: 2025, S: 2026, T: 2027, U: 2028, V: 2029)

Тип монитора: ЖК-монитор

Модель: PL2395W

Страна изготовления: КИТАЙ

Правила и условия транспортировки:

Транспортировка устройства допускается только в заводской упаковке, любым видом транспорта, без каких-либо ограничений по расстоянию.

Правила и условия реализации: Без ограничений

- Мы оставляем за собой право вносить изменения в технические характеристики без предварительного уведомления.
- Все торговые марки, используемые в руководстве пользователя, являются собственностью их владельцев.

СОДЕРЖАНИЕ

ИНСТРУКЦИИ ПО БЕЗОПАСНОСТИ	1
МЕРЫ ПРЕДОСТОРОЖНОСТИ	1
СПЕЦИАЛЬНЫЕ ПРИМЕЧАНИЯ ДЛЯ ЖК-МОНИТОРОВ	3
ОБСЛУЖИВАНИЕ ПОКУПАТЕЛЯ	3
ОЧИСТКА.....	3
ДО НАЧАЛА РАБОТЫ С МОНИТОРОМ	4
ХАРАКТЕРИСТИКИ	4
ПРИНАДЛЕЖНОСТИ.....	4
ИСПОЛЬЗОВАНИЕ РУКИ ИЛИ ПОДСТАВКИ	5
УСТАНОВКА И СНЯТИЕ ПОДСТАВКИ.....	6
ОРГАНЫ УПРАВЛЕНИЯ И РАЗЪЕМЫ	7
ПОДКЛЮЧЕНИЕ МОНИТОРА	8
ОТКЛЮЧЕНИЕ ВАШЕГО МОНИТОРА.....	9
УСТАНОВКА КОМПЬЮТЕРА.....	9
НАСТРОЙКА УГЛОВ ОБЗОРА И ВЫСОТЫ МОНИТОРА	9
РАБОТА С МОНИТОРОМ.....	10
СОДЕРЖАНИЕ МЕНЮ НАСТРОЕК.....	11
НАСТРОЙКИ ЭКРАНА	17
ФУНКЦИЯ ОЖИДАНИЯ.....	20
УСТРАНЕНИЕ НЕИСПРАВНОСТЕЙ.....	21
ИНФОРМАЦИЯ ОБ УТИЛИЗАЦИИ.....	22
ПРИЛОЖЕНИЕ.....	23
СПЕЦИФИКАЦИИ : ProLite XUB2395WSU-B5	23
РАЗМЕРЫ.....	24
ПОДДЕРЖ. РЕЖИМЫ СИНХРОНИЗАЦИИ	25

ИНСТРУКЦИИ ПО БЕЗОПАСНОСТИ

МЕРЫ ПРЕДОСТОРОЖНОСТИ

ВНИМАНИЕ !

ВЫКЛЮЧИТЕ МОНИТОР, ЕСЛИ ЧУВСТВУЕТЕ, ЧТО ОН НЕ В ПОРЯДКЕ

Если вы заметите какие-либо ненормальные явления, например, появление дыма, странные звуки или запахи, немедленно выключите монитор из сети и свяжитесь со своим дилером или сервисным центром iiyama. Дальнейшее использование монитора может быть опасным из-за возможного возгорания или поражения электротоком.

НИКОГДА НЕ СНИМАЙТЕ КОРПУС

Внутри монитора находятся цепи высокого напряжения. Снятие корпуса может привести к возгоранию или поражению электротоком.

НЕ ВСТАВЛЯЙТЕ НИКАКИЕ ПРЕДМЕТЫ В МОНИТОР

Не вставляйте никакие твердые предметы в монитор и не проливайте на него жидкости, например, воду. Если все таки нечто подобное произошло, немедленно выключите монитор из сети и свяжитесь со своим дилером или сервисным центром iiyama. Использование монитора с каким-то предметом внутри может привести к возгоранию, поражению электротоком или повреждению монитора.

УСТАНАВЛИВАЙТЕ МОНИТОР НА РОВНОЙ УСТОЙЧИВОЙ ПОВЕРХНОСТИ

При падении монитор может травмировать вас.

НЕ УСТАНАВЛИВАЙТЕ МОНИТОР ОКОЛО ВОДЫ

Не устанавливайте монитор в местах, где на него может пролиться вода или он может быть обрызган, т.к. это может привести к возгоранию или поражению электротоком.

ПОДКЛЮЧАЙТЕ МОНИТОР ТОЛЬКО К УСТАНОВЛЕННЫМ ИСТОЧНИКАМ ЭНЕРГИИ

Подключайте монитор только к установленным источникам энергии. Использование несоответствующего напряжения может вызвать нарушение нормальной работы и привести к возгоранию или поражению электротоком.

ЗАЩИТА КАБЕЛЕЙ

Не натягивайте и не изгибайте сетевой Кабель питания и сигнальный кабель. Не ставьте монитор или какой-нибудь другой тяжелый предмет на кабели. При повреждении кабели могут вызвать возгорание или поражение электротоком.

НЕБЛАГОПРИЯТНЫЕ ПОГОДНЫЕ УСЛОВИЯ

Рекомендуется не эксплуатировать монитор во время сильной грозы, поскольку продолжительные перерывы в энергоснабжении могут вызвать нарушение нормальной работы. Не рекомендуется дотрагиваться до кабельной вилки в таких условиях, т.к. это может привести к поражению электротоком.

ПРЕДУПРЕЖДЕНИЕ

МЕСТО УСТАНОВКИ

Не устанавливайте монитор в местах, где возможны внезапные скачки температуры, во влажных, запыленных, прокуренных помещениях, т.к. это может привести к возгоранию, поражению электротоком или повреждению монитора. Следует также избегать воздействия прямых солнечных лучей.

НЕ УСТАНОВЛИВАЙТЕ МОНИТОР В ОПАСНЫХ МЕСТАХ

При несоответствующем местоположении монитор может упасть и причинить травму. Не следует также ставить на монитор тяжелые предметы; все кабели должны быть проложены так, чтобы дети не могли потянуть за них и причинить себе травму.

ОБЕСПЕЧЬТЕ ХОРОШУЮ ВЕНТИЛЯЦИЮ

Вентиляционные отверстия защищают монитор от перегрева. Закрытие отверстий может вызвать возгорание. Для обеспечения циркуляции воздуха установите монитор на расстоянии как минимум 10 см (или 4 дюймов) от стен. При снятии наклонного крепления вентиляционные отверстия на задней стороне монитора могут быть заблокированы. Это может привести к перегреву монитора, возгоранию или повреждению. Удостоверьтесь в достаточной вентиляции при снятии подставки. Эксплуатация монитора на боку, задней стороне, вверх основанием, на ковре или мягком материале может привести к его повреждению.

ОТКЛЮЧАЙТЕ КАБЕЛИ, КОГДА ВЫ ПЕРЕМЕЩАЕТЕ МОНИТОР

Когда вы перемещаете монитор, выключите сетевой выключатель, выньте вилку из сетевой розетки и отключите сигнальные кабели. Если вы не отключите их, это может привести к возгоранию или поражению электротоком. Рекомендуется перемещать монитор вдвоем.

ОТКЛЮЧАЙТЕ МОНИТОР ОТ СЕТИ

Если монитор не используется в течение длительного времени, рекомендуется отключать его от сетевой розетки во избежание возможных неприятностей.

ПРИ ОТКЛЮЧЕНИИ ДЕРЖИТЕ ЗА ВИЛКУ

При отключении сетевого Кабеля или сигнального кабеля тяните за вилку или разъем. Никогда не тяните за кабель, это может привести к возгоранию или поражению электротоком.

НЕ ТРОГАЙТЕ РАЗЪЕМ МОКРЫМИ РУКАМИ

Включение или отключение вилки (разъема) мокрыми руками может привести к поражению электротоком.

ЕСЛИ ВЫ УСТАНОВЛИВАЕТЕ МОНИТОР НА КОМПЬЮТЕР

Убедитесь, что компьютер достаточно прочен, чтобы удерживать вес монитора, в противном случае, вы можете повредить компьютер.

ОСТОРОЖНО! НЕ ПРИЩЕМИТЕ РУКУ ИЛИ ПАЛЕЦ

- При изменении угла или высоты наклона монитора не оставляйте отпечатков пальцев на ЖК-экране.
- Повреждение рук или пальцев может возникнуть если достаточное внимание не было уделено при установке высоты монитора.

ЗАМЕЧАНИЕ КАСАТЕЛЬНО ИСПОЛЬЗОВАНИЯ 24/7

Этот продукт не предназначен для использования в режиме 24/7 при любых условиях.

ПРИМЕЧАНИЯ ДЛЯ ИСПОЛЬЗОВАНИЯ С НАСТОЛЬНЫМ

Этот продукт предназначен для использования с настольным, а не для использования в цифровых вывесках (электронных вывесках), таких как установка на потолке или на стене.

ПРОЧИЕ РЕКОМЕНДАЦИИ

ЭРГОНОМИЧЕСКИЕ

Для избежания усталости глаз, не работайте на мониторе с очень ярким фоном или в темной комнате. При работе с монитором в течение длительного времени рекомендуется делать десятиминутные перерывы после каждого часа работы. Для оптимально комфортных визуальных условий монитор должен находиться ниже уровня глаз и на расстоянии 40-60 см (16-24") от глаз.

СПЕЦИАЛЬНЫЕ ПРИМЕЧАНИЯ ДЛЯ ЖК-МОНИТОРОВ

Описанные ниже явления обычны для ЖК-мониторов и не говорят о какой-либо неисправности.

ИНФО

- Когда вы впервые включаете ЖК-монитор, то, в зависимости от типа компьютера, картинка может не уместиться в области отображения дисплея. В подобном случае придется подстроить расположение картинки, переместив ее в соответствующее положение.
- В зависимости от используемого вами шаблона рабочего стола, вы можете заметить на экране неоднородности яркости.
- Из-за физической природы подсветки, при первоначальном использовании экран может мерцать. Выключите питание а затем включите его снова – мерцание должно исчезнуть.

ОБСЛУЖИВАНИЕ ПОКУПАТЕЛЯ

ИНФО

- Если вы должны вернуть монитор для обслуживания, а оригинальная упаковка выброшена, просьба связаться с вашим дилером или сервисным центром iiyama для получения совета или замены упаковки.

ОЧИСТКА

ВНИМАНИЕ

- Если при очистке внутрь монитора попал какой-либо предмет или жидкость, например вода, немедленно отключите сетевой Кабель и свяжитесь с вашим дилером или сервисным центром iiyama.

ОТМЕТКА

- В целях безопасности выключите монитор и выньте сетевой Кабель из розетки перед очисткой монитора.

ИНФО

- Чтобы не повредить ЖК-панель, не царапайте и не протирайте экран твердым предметом.
- Никогда не применяйте ни один из нижеуказанных сильных растворителей. Они могут повредить корпус и ЖК-экран.
Разбавитель Бензин Распылительные средства
Кислотные или щелочные растворители Абразивные средства Воск
- Продолжительный контакт корпуса с любым изделием из резины или пластмассы может вызвать повреждения окраски корпуса.

КОРПУС

Пятна могут удаляться тканью, слегка смоченной мягким моющим средством. Затем корпус протирается мягкой сухой тканью.

ЖК-экран

Рекомендуется периодическая чистка мягкой сухой тканью. Не следует использовать бумажные салфетки и т.п., так как они могут повредить экран.

ДО НАЧАЛА РАБОТЫ С МОНИТОРОМ

ХАРАКТЕРИСТИКИ

- ◆ Поддерживает разрешение 1920 × 1200
- ◆ Высокая контрастность 1000:1 (типичная),
Функция Расширенный контраст (Adv. Contrast),
Высокая яркость 250 кд/м² (типичная),
Короткое время отклика 4 мс (серый к серому)
- ◆ Поддерживает Технологию AMD FreeSync™ (Через DisplayPort входы)
- ◆ Без мерцания
- ◆ Редукция Синего Света
- ◆ Цифровое сглаживание шрифтов
- ◆ Автонастройка
- ◆ Стереодинамики 2 × 2 Вт
- ◆ Эргономичный дизайн: сертифицирован ТСО
- ◆ Функция ожидания
- ◆ Совместимость с крепежным стандартом VESA (100 мм×100 мм)
- ◆ Отверстие для установки замка безопасности

ПРИНАДЛЕЖНОСТИ

Комплект поставки должен содержать следующие принадлежности. Убедитесь в их наличии. Если какая-либо из принадлежностей отсутствует или повреждена, обратитесь к дилеру или в региональное отделение iiyama.

- | | | |
|------------------------------|-----------------------|--------------|
| ■ Кабель питания* | ■ Кабель DisplayPort | ■ Кабель USB |
| ■ Основание стойки с винтом | ■ Шея стойки | ■ Отвертка |
| ■ Инструкция по безопасности | ■ Краткое руководство | |

ПРЕДУПРЕЖДЕНИЕ

- * В случае возникновения проблем или повреждения из-за использования шнура питания, поставленного не компанией iiyama, все гарантии аннулируются.
Необходимо использовать кабель питания, соответствующий H05VVF, 3G, 0,75 мм².

ИСПОЛЬЗОВАНИЕ РУКИ ИЛИ ПОДСТАВКИ

ПРЕДУПРЕЖДЕНИЕ

- Этот продукт предназначен для использования с настольным, а не для использования в цифровых вывесках (электронных вывесках), таких как установка на потолке или на стене.
- Перед установкой убедитесь, что кронштейн дисплея или настольная подставка под кронштейн достаточно прочны, чтобы выдержать необходимый вес дисплея и крепления.
- Диапазон регулировки угла наклона панели : до 23° назад и 5° вперед
- Этот продукт нельзя использовать, если экран монитора обращен вниз/вверх.

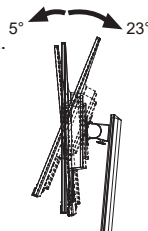

[ПОДСТАВКУ ДЛЯ ДИСПЛЕЯ ИЛИ НАСТОЛЬНУЮ ПОДСТАВКУ]

ПРЕДУПРЕЖДЕНИЕ

- При использовании с подставкой для дисплея или настольной подставкой, учитывая толщину монтажной площадки, затяните винты М4 (4 шт.), длина «L» которой составляет 7 мм, чтобы закрепить монитор. Использование винта длиннее может привести к электрошоку или повреждению монитора вследствие столкновения винта с электрическими компонентами внутри корпуса монитора.

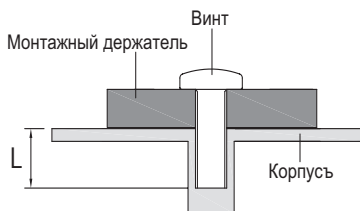

[ОРИЕНТАЦИЯ ЭКРАНА]

Монитор предназначен для использования как в пейзажном, так и в портретном режиме. Видеокарта для портретного дисплея нужна для вращения картинки на дисплее.

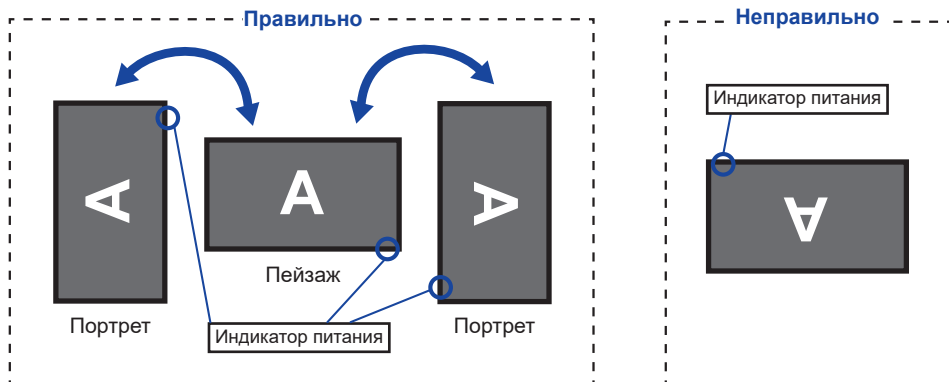

С Подставкой:

ПРИМЕЧАНИЕ

- Установите высоту монитора перед вращением панели.
- Попытка принудительного поворота панели без регулировки высоты подставки может привести к повреждению панели или подставки.

УСТАНОВКА И СНЯТИЕ ПОДСТАВКИ

ПРЕДУПРЕЖДЕНИЕ

- Разместите монитор на ровной поверхности. Падение монитора может привести к его повреждению или травме.
- Не применяйте грубую силу. Это может привести к повреждению монитора.
- Перед снятием или установкой подставки отключите монитор во избежание поражения электротоком и повреждения монитора.

<Установка>

- ① Постелите на стол мягкую ткань, чтобы не поцарапать монитор. Положите монитор на стол лицевой стороной вниз.
- ② Установите Шею стойки на монитор, а затем затяните «пальцевой винт» с прилагаемой отверткой чтобы закрепить их.

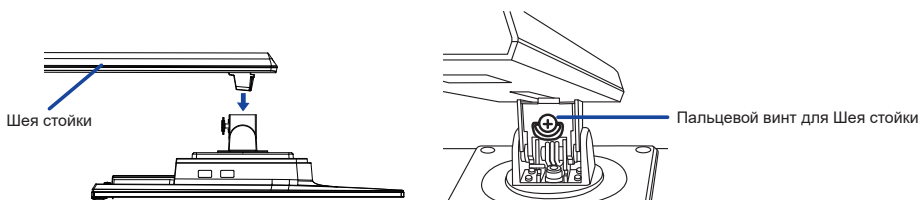

- ③ Установите Стойка-основание на Шею стойки, а затем затяните «пальцевой винт», чтобы закрепить их.

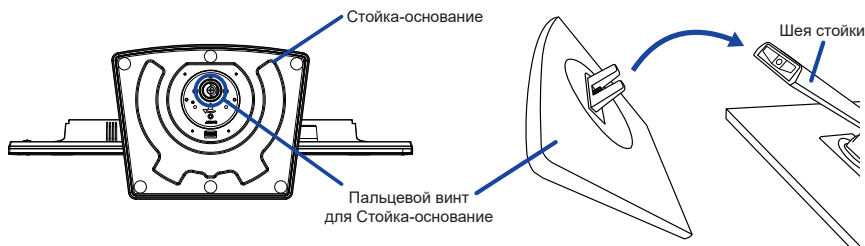

<Снятие>

- ① Постелите на стол мягкую ткань, чтобы не поцарапать монитор. Положите монитор на стол лицевой стороной вниз.
- ② Ослабьте «пальцевой винт», чтобы снять Стойка-основание с Шея стойки.
- ③ Ослабьте «пальцевой винт» с прилагаемой отверткой чтобы снять Шею стойки с монитора.

ОРГАНЫ УПРАВЛЕНИЯ И РАЗЪЕМЫ

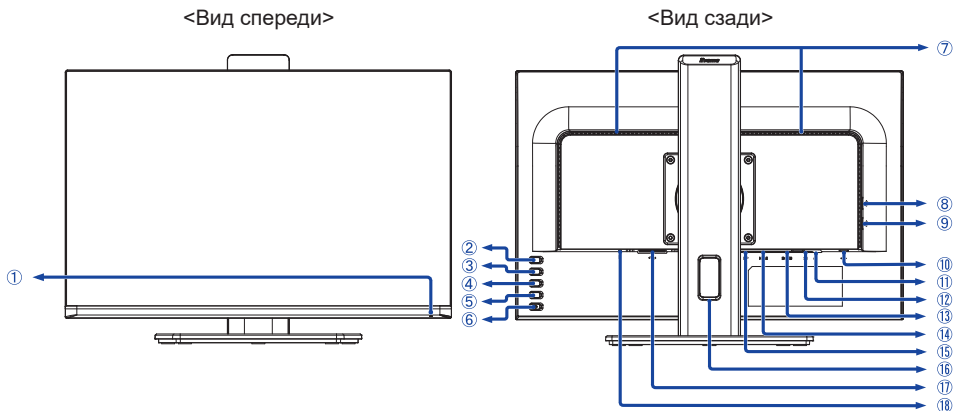

① Индикатор питания

ИНФО Голубой: Нормальный режим работы
Оранжевый: Режим ожидания

② Кнопка Автонастройка / Вход сигнала (AUTO)*

③ Кнопка – / Эконом (–)*

④ Кнопка + / Громкость (+)*

⑤ Кнопка Меню (MENU)

⑥ Выключатель питания (⏻)

⑦ Динамики

⑧ Разъем USB-DOWN (⚡ 5 В, 500 мА)

⑨ Разъем USB-DOWN (⚡ 5 В, 500 мА)

⑩ Разъем USB-UP (⚡)

⑪ Разъем для наушников (🎧)

⑫ Разъем звукового линейного входа (🔊)

⑬ Разъем VGA (D-SUB)

⑭ Разъем HDMI (HDMI)

⑮ Разъем DisplayPort (DP)

⑯ Отверстие для кабелей

⑰ Разъем источника питания пер. тока (⚡ ~ : Переменный ток)

⑱ Гнездо замка безопасности

ИНФО В гнездо замка безопасности можно вставить защитный тросик, чтобы никто не мог унести монитор без вашего разрешения.

* Вы можете пропустить страницы Меню и сразу же отобразить экран настроек параметров или шкалу настройки.

ПОДКЛЮЧЕНИЕ МОНИТОРА

- 1 Убедитесь в том, что выключены и компьютер, и монитор.
- 2 Подключите компьютер к монитору с помощью сигнального кабеля.
- 3 Соедините монитор с компьютером при помощи кабеля USB.
- 4 С помощью аудиокабеля соедините звуковой линейный вход монитора с выходом звуковой аппаратуры, если хотите воспроизводить звук через динамики монитора.
- 5 Подключите Кабель питания сначала к монитору, а затем к источнику питания.
- 6 Включите монитор и компьютер.

ИНФО

- Пожалуйста, подтвердите, что распределительная система в здании обеспечивает наличие автоматического выключателя на 120/240 В, 20 А (максимум).
- Типы сигнальных кабелей, используемых для подключения компьютера к монитору, могут быть разными в зависимости от компьютера. Неправильное подключение может вызвать серьезное повреждение как монитора, так и компьютера. Прилагаемый к монитору кабель имеет стандартный разъем. Если потребуется кабель особого типа, то обратитесь к продавцу или в региональное представительство iiyama.
- Обязательно затяните винты на каждом конце сигнального кабеля.
- Подключаемое оборудование класса I Тип А должно быть подключено к защитному заземлению.
- Розетка должна быть установлена рядом с оборудованием и быть легкодоступной.
- Чрезмерное звуковое давление от наушников может привести к повреждению или потере слуха.

[Пример подключения]

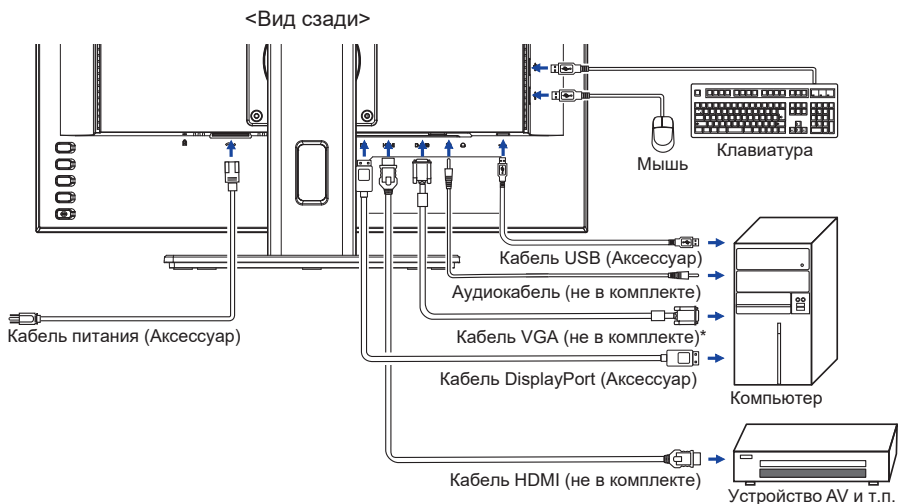

* Кабель VGA не входит в комплект поставки монитора. Если вы используете низкачественный VGA кабель, то это может привести к возникновению электро-магнитных помех. Пожалуйста, обратитесь в центр поддержки iiyama в вашей стране, если вы хотите подключить монитор через VGA вход.

[Держатель кабелей]

Проложите кабели через отверстие для кабелей чтобы распределить их.

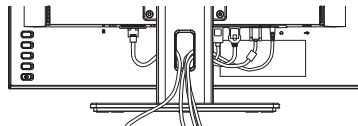

ОТКЛЮЧЕНИЕ ВАШЕГО МОНИТОРА

- 1 Убедитесь в том, что выключены и компьютер, и монитор.
- 2 Сначала отсоедините Кабель питания от розетки, а затем от разъема монитора.
- 3 Отсоедините аудиокабель от компьютера и монитора.
- 4 Отсоедините Кабель USB от компьютера и монитора.
- 5 Отсоедините компьютер от монитора, отключив видеокабель.

УСТАНОВКА КОМПЬЮТЕРА

- Синхронизация сигнала

На стр. 25 раздела ПОДДЕРЖИВАЕМЫЕ РЕЖИМЫ СИНХРОНИЗАЦИИ вы найдете список значений синхронизации сигнала.

НАСТРОЙКА УГЛОВ ОБЗОРА И ВЫСОТЫ МОНИТОРА

- Для оптимального восприятия изображения рекомендуется смотреть на весь экран монитора.
- Придерживайте стойку таким образом, чтобы монитор не упал при изменении высоту и угла наклона.
- У вас есть возможность регулировать высоту монитора до 150 мм, угол наклонения до 45° по горизонтали и до 23° назад и 5° вперед.

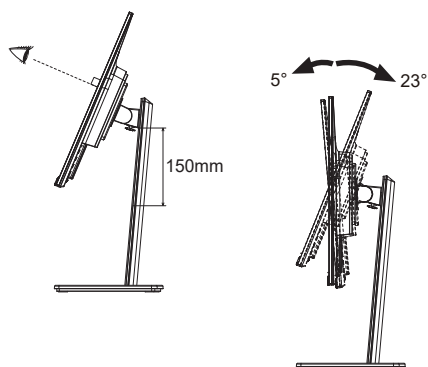

ПРИМЕЧАНИЕ

- Не прикасайтесь к ЖК-экрану при изменении угла или высоты наклона монитора. Это может вызвать его повреждение.
- При изменении угла или высоты монитора не прижимайте пальцы или руки к подвижной части подставки.
- Повреждение рук или пальцев может возникнуть если достаточное внимание не было уделено при установке высоты монитора.

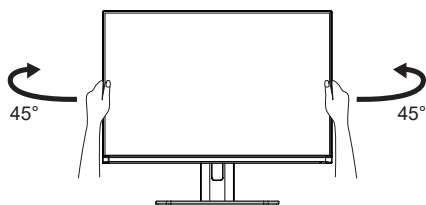

РАБОТА С МОНИТОРОМ

Значения параметров для получения наилучшего изображения ЖК-монитора компании iiyama были установлены на заводе; они указаны на стр. 25 в разделе ПОДДЕРЖИВАЕМЫЕ РЕЖИМЫ СИНХРОНИЗАЦИИ. Вы также можете откорректировать изображение, следуя указанным ниже процедурам. Для получения подробной информации относительно настроек см. раздел НАСТРОЙКИ ЭКРАНА на стр. 17.

- 1 Нажмите кнопку **MENU**, чтобы на дисплее появилось Экранное меню (ЭМ). Здесь есть несколько дополнительных страниц, которые перелистываются с помощью кнопок + / -.



- 2 Выберите страницу меню, которая содержит интересующую вас пиктограмму настройки. Нажмите кнопку **MENU**. Затем с помощью кнопок + / - выделите требуемую пиктограмму настройки.
- 3 Заново нажмите кнопку **MENU**. Используйте кнопки + / - для выполнения соответствующих настроек и установок.
- 4 Нажмите кнопку **AUTO** для выхода с меню и все введенные вами настройки будут автоматически записаны.

Например, для подстройки вертикального положения экрана выберите в меню **Настройки изображ.** и нажмите кнопку **MENU**. Затем выберите **Верт. Позиция**. с помощью кнопок + / -.

Страница настройки появляется после того, как вы нажмете на кнопку **MENU**. Для изменения установок вертикального положения используйте кнопки + / -. При настройке должно изменяться вертикальное положение всего экрана.

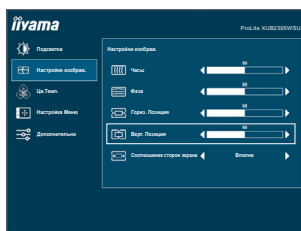







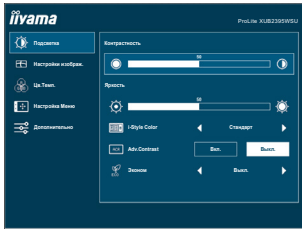

Нажатие кнопки **AUTO** в конце работы запишет все введенные вами изменения.

ПРИМЕЧАНИЕ

- После окончания работы с настройками Экранного меню оно само закрывается через некоторое время (длительность определяется функцией **Вр. Отобр. Меню**). Для немедленного выхода из ЭМ используйте кнопку **AUTO**.
- При исчезновении Экранного меню любые изменения автоматически сохраняются в памяти. Во время работы с меню следует избегать отключения питания.
- Параметры Гориз./Верт. Позиция, Часы и Фаза сохраняются для каждого отдельного значения частоты синхронизации. За этими исключениями, все остальные настройки имеют только одно значение, которое относится ко всем частотам синхронизации.

СОДЕРЖАНИЕ МЕНЮ НАСТРОЕК

Элемент регулировки		Проблема / Параметр	Какую кнопку нажимать
 Подсветка Luminance			
	Контрастность Contrast	Слишком бледное Слишком интенсивное	   
Яркость *1 Brightness	Слишком темное Слишком яркое	   	
i-Style Color *2 i-Style Color	Стандарт Standard	Для обычного окружения windows или настроек по умолчанию.	
	Текст Text	Для редактирования и чтения текста в условиях обработки текста.	
	Интернет Internet	Для работы с интернетом.	
	Игра Game	Для игрового окружения.	
	Кино Movie	Для просмотра фильмов и видеозаписей.	
Adv.Contrast Adv.Contrast	Вкл. On	Увеличенная контрастность	
	Выкл. Off	Обычная контрастность	
<div style="background-color: #0056b3; color: white; padding: 5px; display: inline-block;">ПРИМЕЧАНИЕ</div> Adv.Contrast настраивает яркость и повышает контрастность в зависимости от образа или движения на дисплее. Контрастность, Яркость, i-Style Color, Эконом, Цв. Темп. и Ред. Синего Света невозможно отрегулировать или установить, когда включена функция Adv.Contrast.			
Эконом Eco	<div style="background-color: #0056b3; color: white; padding: 5px; display: inline-block;">Direct</div>	Выкл. Off	Обычная
		Mode1	Фон или подсветка минимализован.
		Mode2	Фон или подсветка на уровне ниже режима 1.
		Mode3	Фон или подсветка на уровне ниже режима 2.

*1 Регулируйте Яркость, когда работаете за монитором в темной комнате и экран кажется вам слишком ярким.

*2 Отключено, когда активирована функция "Ред. Синего Света" (Blue Light Reducer).

Direct

Вы можете пропустить страницы Меню и сразу отобразить экран настроек параметров, используя следующие операции с кнопками.

- Эконом: Нажмите кнопку **–**, когда меню не отображается.

Настройки изображ. Image Settings



Элемент регулировки	Проблема / Параметр	Какую кнопку нажимать
Часы *1,2 Pixel Clock	 Слишком малая  Слишком большая	   
Фаза *1,2 Phase	Устранение мерцания текста или линий.	   
Гориз. Позиция *2 Horizontal Position	 Сильно влево  Сильно вправо	   
Верт. Позиция *2 Vertical Position	 Слишком низко  Слишком высоко	   
Соотношение сторон экрана Aspect Ratio	Вполне Full	Полноэкранный режим
	Aspect Aspect	Расширение формата образа

*1 Смотрите стр. 17 – НАСТРОЙКИ ЭКРАНА.

*2 Только аналоговый вход



Цв. Темп. * Color Settings

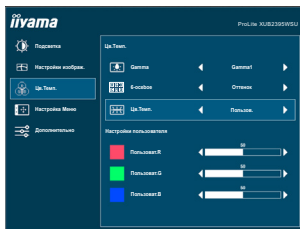

Элемент регулировки	Проблема / Параметр		Какую кнопку нажимать
Gamma Gamma	Gamma1	Обычно	
	Gamma2	Теиный	
	Gamma3	Высокая контрастность	
6-осевое 6-Axis	ОТТЕНОК Hue	Красный	Слишком слабый <input type="button" value="+"/> Слишком сильный <input type="button" value="-"/>
		Желтый	
Зеленый			
Голубой			
Синий			
Пурпурный			
	Насыщенность Saturation	Красный	Слишком слабый <input type="button" value="+"/> Слишком сильный <input type="button" value="-"/>
		Желтый	
		Зеленый	
		Голубой	
		Синий	
		Пурпурный	
Цв. Темп. Color Temp.	Теплая Warm		
	Обычный Normal		
	Холодная Cool		
	Пользов. User	Пользоват. R	Слишком слабый <input type="button" value="+"/> Слишком сильный <input type="button" value="-"/>
		Пользоват. G	
	Пользоват. B		
sRGB			

ПРИМЕЧАНИЕ

- sRGB это международный стандарт который определяет и объединяет появление цветовых разнообразностей в оборудовании.
- В режиме sRGB контрастность, Контрастность, Яркость, i-Style Color, Adv.Contrast, Зоном, Gamma, 6-осевое и Ред. Синего Света нельзя отрегулировать или установить.

* Отключено, когда активирована функция "Ред. Синего Света" (Blue Light Reducer).



Настройка Меню OSD

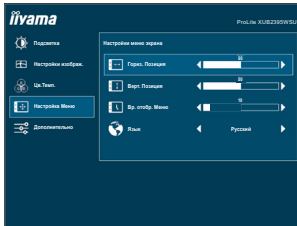

Элемент регулировки	Проблема / Параметр	Какую кнопку нажимать		
Гориз. Позиция OSD Horizontal Position	Экранное меню сдвинуто далеко влево Экранное меню сдвинуто далеко вправо	<input type="button" value="+"/> <input type="button" value="-"/>		
Верт. Позиция OSD Vertical Position	Экранное меню сдвинуто далеко вниз Экранное меню сдвинуто далеко вверх	<input type="button" value="+"/> <input type="button" value="-"/>		
Вр. Отобр. Меню OSD Time	Длительность отображения меню на экране можно задать в интервале от 5 до 100 секунд.	<input type="button" value="+"/> <input type="button" value="-"/>		
Язык Language	English	Английский	Polski	Заполированность
	Français	Французский	Русский	Русский
	Deutsch	Немецкий	日本語	Японский
	Nederlands	Голландский		



Элемент регулировки	Проблема / Параметр		Какую кнопку нажимать
Сброс Reset	Да Yes	Восстанавливаются стандартные заводские настройки.	
	Нет No	Возврат в Меню.	
DDC/CI DDC/CI	Вкл. On	Вкл. функцию DDC/CI.	
	Выкл. Off	Выкл. функцию DDC/CI.	
Вход сигнала Signal Select Direct	Auto	Автоматический выбор входа сигнала.	
	D-SUB	Выбрать Аналоговый (D-SUB) вход.	
	HDMI	Выбрать Цифровой (HDMI) вход.	
	DP	Выбрать Цифровой (DisplayPort) вход.	
Over Drive *1 OverDrive	Выкл. / -2 / -1 / 0 / +1 / +2	Это повысит уровень градации серого ЖК-панели. ➡	+
		Высший уровень приведет к включению быстреего времени отклика.	-
Источник звука *2 Audio Source	HDMI	Выбор входа HDMI.	
	DP	Выбор входа DisplayPort.	
	LINE IN	Выбор входа LINE IN.	
Запуск логотипа Opening Logo	Вкл. On	Логотип iiyama отображается когда монитор включен.	
	Выкл. Off	Логотип iiyama не отображается когда монитор включен.	
FreeSync *3 FreeSync	Вкл. On	Включить FreeSync.	
	Выкл. Off	Простр. FreeSync выключен.	
Информация Information	Показ сведений о входном сигнале, который в настоящее время выдается с видеокарты компьютера.		
	ПРИМЕЧАНИЕ	Дополнительные сведения об изменении разрешения и частоты обновления см. в руководстве пользователя видеокарты.	

*1 Включение функции Over Drive может привести к некоторому уровню задержки картины.

*2 Доступно для выбора, только если входной сигнал переключения на HDMI или DisplayPort.

*3 Только DisplayPort вход.

Direct Вы можете пропустить страницы Меню и сразу отобразить экран настроек параметров, используя следующие операции с кнопками.



- Ввод сигнала: Нажмите кнопку AUTO если Меню не отображается на мониторе, увидите другое меню. Сожете выбрать вход источника используя кнопки AUTO, затем нажмите кнопку MENU.



Direct

Вы можете пропустить страницы Меню и сразу отобразить шкалу настройки или экран настроек параметров, используя следующие операции с кнопками.

- Громкость: Нажмите кнопку +, когда меню не отображается.

Элемент регулировки	Проблема / Параметр	Какую кнопку нажимать
 Громкость	Слишком тихо Слишком громко	 +  -

- Ред. Синего Света (Blue Light Reducer) *:

Нажмите и придержите кнопку + 3-4 секунды когда меню не высветляется.

Элемент регулировки	Проблема / Параметр	
	Выкл.	Обычно
 Ред. Синего Света	Mode1	Синий свет уменьшается.
	Mode2	Синий свет слабее чем в Mode1.
	Mode3	Синий свет слабее чем в Mode2.

* Ред. Синего Света не может быть включена, если i-Style Color, Adv.Contrast или цвет sRGB включены.

Только аналоговый вход

- Автонастройка *: Нажмите и придержите в течении 3-4 секунд кнопку AUTO если Меню не отображается на экране.

Элемент регулировки	Проблема / Параметр
Автонастройка	Автоматическая регулировка параметров Гориз. / Верт. Позиция, Часы и Фаза.

* Для достижения наилучших результатов используйте функцию "Автоматическая регулировка" в сочетании с шаблоном настройки. См. раздел "НАСТРОЙКИ ЭКРАНА" на стр. 17.

- Режим Блокировки:

< OSD >

Придержите кнопку MENU и которая включает монитор когда монитор выключен – на мониторе включится/выключится блокировку экранное меню (OSD).

< Выключатель питания / OSD >

Продолжайте нажимать кнопку MENU в течение 10 секунд, когда меню не отображается, оно блокирует/разблокирует Выключатель питания / экранное меню (OSD).

НАСТРОЙКИ ЭКРАНА

Настройте изображение в соответствии с процедурами, описанными ниже, если используется аналоговый входной сигнал.

- Настройки экрана, описанные в руководстве, предназначены для установки изображения и уменьшения мерцания или размытости при работе с компьютером.
- Монитор предназначен для работы с разрешением 1920 × 1200, причем при работе с меньшим разрешением может наблюдаться ухудшение характеристик изображения вследствие того, что при этом картинка автоматически растягивается на весь экран. Работа с монитором рекомендуется при разрешении 1920 × 1200.
- Отображаемый текст или линии могут быть искажены или иметь неоднородности по толщине, появляющиеся при увеличении экранного изображения.
- Настройку положения изображения или частоты рекомендуется проводить с помощью стандартных средств управления монитором, а не путем использования компьютерных программ или утилит.
- Настройки рекомендуется производить после прогрева дисплея, по меньшей мере, в течение 30 минут.
- После выполнения автонастройки (Auto Adjust), в зависимости от разрешения и синхронизации сигнала, может потребоваться проведение дополнительной корректировки.
- Автонастройка может работать некорректно при отображении картинки, отличающейся от Test.bmp (шаблон настройки экрана). В этом случае требуется ручная настройка.

Существует два способа настройки экранного изображения. Первым способом является автоматическая регулировка положения / Часы / Фаза изображения. Пикселей и фаза. Другой способ заключается в ручном проведении настроек.

Когда монитор подключается к новому компьютеру произведите автонастройку, иначе произойдет изменение разрешения. Если после выполнения автонастройки изображение на экране мерцает или размыто, или картинка не умещается на дисплее, то потребуются проведение ручной настройки. Обе настройки должны быть проведены с использованием шаблонов настройки (Test.bmp), которые можно найти на сайте (<https://iiyama.com>).

В этом руководстве описана настройка монитора для работы с операционными системами Windows® OS.

- ① Выберите оптимальное разрешение для изображения.
- ② Установите Test.bmp (шаблон настройки экрана) в качестве обоев рабочего стола.

ПРИМЕЧАНИЕ

- Если вы не знаете, как сменить обои рабочего стола, обратитесь к соответствующей документации по операционной системе.
- Установите положение изображения на дисплее в центре рабочего стола, с помощью диалогового меню установки обоев.

[Шаблон Настройки]

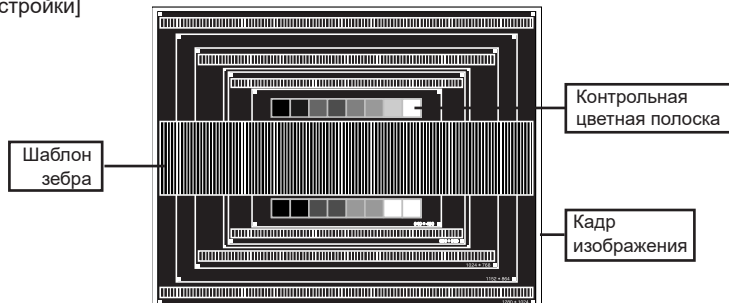

- ③ Нажмите и придержите в течении 3-4 секунд кнопку AUTO (Автонастройка).
- ④ Если картинка мерцает, размыта или не уместается на экране, скорректируйте изображение вручную, применяя описанную ниже процедуру.
- ⑤ Подстройте положение по вертикали таким образом, чтобы верх и низ картинки уместались на экране.

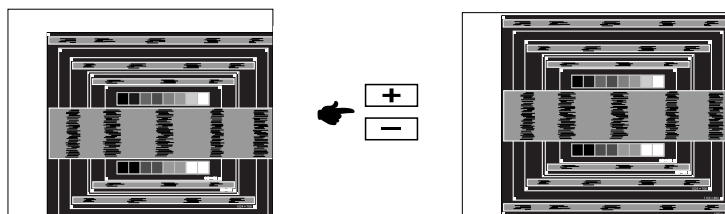

- ⑥ 1) Подстройте положение по горизонтали Горизонт. Позиция таким образом, чтобы левая сторона картинки сместилась к левому краю экрана.

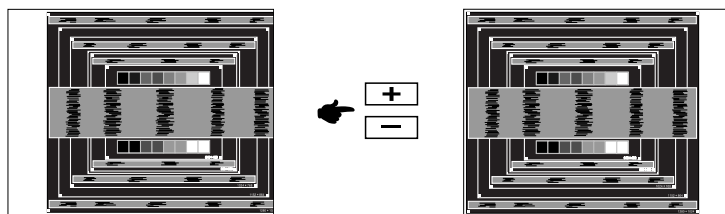

- 2) Растяните правый край картинки до правого края экрана с помощью настройки Часы.

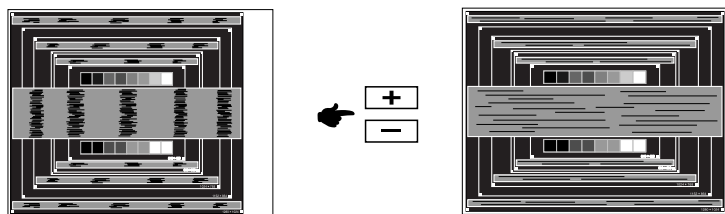

ПРИМЕЧАНИЕ

- Когда левая сторона рамки картинки уходит за левый край дисплея при настройке Часы, повторите шаги 1) и 2).
- Другим способом проведения корректировки Часы является корректировка вертикальных волнистых линий на шаблоне "зебра".
- Картинка может мерцать при проведении настройки Часы, горизонтального положения и вертикального положения.
- Если после проведения настройки Часы кадр изображения больше или меньше, чем область отображения дисплея, повторите шаги, начиная с ③.

- ⑦ Для корректировки горизонтальной волнистости, мерцания или размытости на шаблоне “зебра”, используйте точную настройку Фаза.

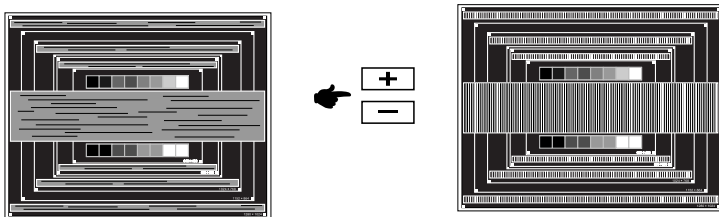

ПРИМЕЧАНИЕ

- Если на части экрана остается сильное мерцание или видны искажения, повторите настройки шага ⑥ и ⑦ для корректировки Часы.
 - Скорректируйте горизонтальное положение после проведения Фаза настройки, если горизонтальное положение уходит за пределы области регулировки.
- ⑧ По окончании настройки Часы и Фаза скорректируйте яркость и цветовую настройку для получения приемлемой картинки. Теперь можно сменить обои рабочего стола на те, что у вас были установлены ранее.

ФУНКЦИЯ ОЖИДАНИЯ

Этот продукт имеет функцию ожидания. Когда ваш компьютер не используется, монитор автоматически снижает расход энергии, необходимой для его функционирования.

Режим Функция ожидания описан ниже. Необходимые настройки, включая установки таймера, должны производиться на компьютере. Информацию по конфигурированию этих настроек можно почерпнуть из руководства к вашей операционной системе.

■ Режим ожидания

При исчезновении поступающих от компьютера видеосигнал разверток, монитор входит в режим ожидания, при котором потребление электроэнергии уменьшается до уровня менее 0,5 Вт*. Экран темнеет, индикатор подачи питания начинает светиться оранжевым цветом. Возврат из режима ожидания происходит через несколько секунд после нажатия любой клавиши на клавиатуре или движения мышью.

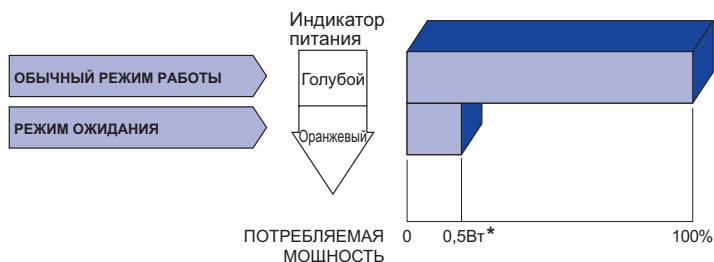

* Когда устройства USB не подключены.

УСТРАНЕНИЕ НЕИСПРАВНОСТЕЙ

Если монитор работает неправильно, просьба соблюдать следующую последовательность операций для возможного решения задачи.

1. Выполните регулировки, описанные в разделе РАБОТА С МОНИТОРОМ, в зависимости от вашей проблемы. Если изображение не появилось, см. п. 2.
2. Обратитесь к нижеприведенной таблице, если вы не можете найти подходящий пункт настройки в разделе РАБОТА С МОНИТОРОМ или если проблему не удается устранить.
3. Если вы столкнулись с проблемой, которая не описана ниже, или не можете устранить ее причину, выключите монитор и обратитесь за помощью к вашему дилеру или в сервисный центр iiyama.

Проблема

Проверьте

① Изображение не

появляется

(Индикатор питания не загорелся.)

(Индикатор питания голубой.)

(Индикатор питания оранжевый.)

- Кабель питания плотно вставлен в соответствующее гнездо.
- Питание включено.
- К розетке подводится напряжение. Проверьте каким-либо другим прибором (например, настольной лампой).

Если активна программа хранитель экрана, нажмите на любую клавишу или подвигайте мышью.

Увеличьте контрастность и /или яркость.

Компьютер включен.

Сигнальный кабель подключен правильно.

Синхронизация сигнала компьютера соответствует техническим характеристикам монитора.

Если монитор находится в режиме ожидания, нажмите клавишу на клавиатуре или подвигайте мышью.

Компьютер включен.

Сигнальный кабель подключен правильно.

Синхронизация сигнала компьютера соответствует техническим характеристикам монитора.

② Изображение не синхронизировано.

Сигнальный кабель подключен правильно.

Синхронизация сигнала компьютера соответствует техническим характеристикам монитора.

③ Изображение не в центре экрана

Синхронизация сигнала компьютера соответствует техническим характеристикам монитора.

④ Изображение слишком яркое или слишком темное.

Уровень выходного видеосигнала компьютера соответствует техническим характеристикам монитора.

⑤ Изображение дрожит.

Напряжение питания соответствует тех. характеристикам монитора.

Синхронизация компьютера соответствует техническим характеристикам монитора.

Проблема

Проверьте

- ⑥ Нет звука.
 - Аудиооборудование включено (компьютер и т.д.).
 - Правильно подключен аудиокабель.
 - Включен регулятор громкости .
 - Выходной уровень аудиосигнала, выдаваемый аудиооборудованием, находится в пределах спецификаций монитора.
- ⑦ Звук слишком громкий или слишком тихий
 - Выходной уровень аудиосигнала, выдаваемый аудиооборудованием, находится в пределах спецификаций монитора.
- ⑧ Прослушиваются странные шумы.
 - Аудиокабель подключен правильно.

ИНФОРМАЦИЯ ОБ УТИЛИЗАЦИИ

Для наилучшей защиты окружающей среды не выбрасывайте ваш монитор.

Посетите наш вебсайт <https://iiyama.com> для получения указаний об утилизации монитора.

ПРИЛОЖЕНИЕ

Допускаются изменения дизайна и характеристик.

СПЕЦИФИКАЦИИ : ProLite XUB2395WSU-B5

Категория раазамера	23"	
ЖК-панели	Панель технология	IPS
	Размер	Диагональ: 57,15 см (22,5")
	Размер пикселя	0,25425 мм (Ш) × 0,24765 мм (В)
	Яркость	250 кд/м ² (типичная) 200 кд/м ² (По умолчанию / Энергосбережение)
	Контрастность	1000 : 1 (типичная), Функция Adv. Contrast доступна
	Угол обзора	Вправо / Влево / Вверх / Вниз: 89° (в каждую сторону типичная)
Время отклика	4 мс (серый к серому)	
Кол-во отображаемых цветов	Примерно 16,7 миллиона	
Частоты синхронизации	Аналоговый: Гориз: 30,0-89,0 кГц, Верт: 50-75 Гц Цифровой(HDMI): Гориз: 30,0-85,0 кГц, Верт: 50-75 Гц Цифровой(DisplayPort): Гориз: 30,0-85,0 кГц, Верт: 48-75 Гц	
Нативное разрешение	1920 × 1200, 2,3 Мегапикселей	
Максимальное разрешение	VGA: 1920 × 1200, 60 Гц HDMI: 1920 × 1200, 60 Гц DisplayPort: 1920 × 1200, 75 Гц	
Входной разъем	VGA, HDMI, DisplayPort	
Синхросигналы	Выдел. синхросигнал: TTL, Positive or Negative	
Видеосигналы	Аналоговый: 0,7 Вp-p (стандартный), 75 Ω, Positive Цифровой: HDMI, DisplayPort	
Стандарт USB	USB2,0 (5 В, 500 мА)	
Количество портов USB Форма порта	1 Upstream: Серия B 2 Downstream: Серия A	
Выход аудиоразъем	∅ 3,5 мм mini jack (стерео)	
Входной аудиосигнал	1,0 Vrms maximum	
Разъем для наушников	∅ 3,5 мм mini jack (стерео)	
Динамики	2 Вт × 2 (стереодинамики)	
Максим. размеры экрана	488,2 мм W × 297,2 мм H / 19,2" W × 11,7" H	
Электропитание	100-240 В, 50/60 Гц, 1,5 А	
Потребление энергии *	24 Вт станд. Режим ожидания: 0,5 Вт макс, Режим выключенный: 0,3 Вт макс	
Габариты, масса	499,0 × 353,5 - 503,5 × 209,5 мм / 19,6 × 13,9 - 19,8 × 8,2" (Ш×В×Г) 4,5 кг / 9,9 lbs	
Диапазон регулировки высоты	150 мм	
Угол	Наклон: Вверх: 23°, Вниз: 5° Поворотный: Вправо / Влево по 45° каждый Ориентация: По часовой стрелке / Против часовой стрелки по 90° каждый	
Условия окружающей среды	При работе: Темп.: 5 до 35 °C Влажность: 10 до 80 % (без конденсата) При хранении: Темп.: -20 до 60 °C Влажность: 5 до 85 % (без конденсата)	
Сертификация	TCO Certified, CE, UKCA, TÜV-Bauart, VCCI, PSE, EAC	

ПРИМЕЧАНИЕ

* Когда устройства USB не подключены.

РАЗМЕРЫ

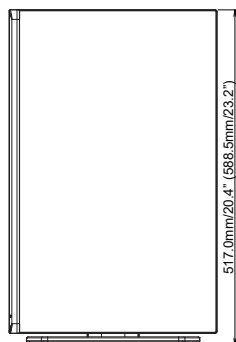
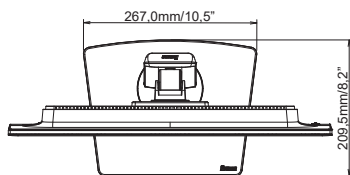
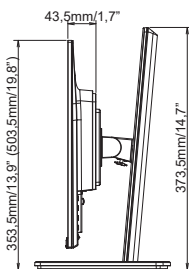
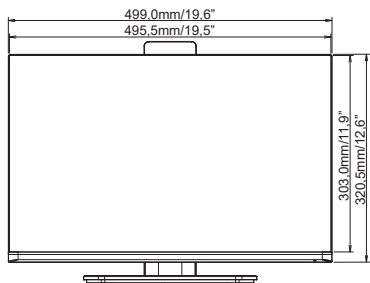

() : Максимальная область регулировки

ПОДДЕРЖ. РЕЖИМЫ СИНХРОНИЗАЦИИ

Видео режим	Горизонтальная частота	Вертикальная частота	Частота синхронизации
640 × 480	31,469 кГц	59,940 Гц	25,175 МГц
	37,500 кГц	75,000 Гц	31,500 МГц
	37,861 кГц	72,809 Гц	31,500 МГц
800 × 600	35,156 кГц	56,250 Гц	36,000 МГц
	37,879 кГц	60,317 Гц	40,000 МГц
	46,875 кГц	75,000 Гц	49,500 МГц
	48,077 кГц	72,188 Гц	50,000 МГц
1024 × 768	48,363 кГц	60,004 Гц	65,000 МГц
	56,476 кГц	70,069 Гц	75,000 МГц
	60,023 кГц	75,029 Гц	78,750 МГц
1280 × 1024	63,981 кГц	60,020 Гц	108,000 МГц
	79,976 кГц	75,025 Гц	135,000 МГц
1440 × 900	55,935 кГц	59,887 Гц	106,500 МГц
1680 × 1050	65,290 кГц	60,000 Гц	146,250 МГц
1920 × 1080	66,590 кГц	59,930 Гц	138,500 МГц
1920 × 1200	74,038 кГц	59,950 Гц	154,000 МГц
	93,149 кГц	74,940 Гц	193,750 МГц

*

ПРИМЕЧАНИЕ

* Только для входа DisplayPort.